

iMAX
B6



Návod

Děkujeme za zakoupení nabíječe . Jedná se o rychlý nabíječ/vybíječ s vestavěným balancérem, který je řízen mikroprocesorem a specializovaným operačním systémem. Prosíme, přečtěte si podrobně a pozorně tento návod před použitím.

Charakteristika

Optimalizovaný operační systém

Když přístroj nabíjí nebo vybíjí, má „AUTO“ funkci která nastavuje běh nabíjení automaticky. Zvláště u LiPo Baterie, může předejít přebití, které může vést k výbuchu z důvodu chyby uživatele. Každý program v jednotce je kontrolován vzájemným spojením a komunikací, objeví každou možnou chybu a tak zaručuje maximální bezpečnost. Může být nastaven volbou uživatele. Nabízí balanční konektory pro Baterie LITHIUM, s rozdělenými pro 2,3,4,5,6 články baterie.

Vysoce výkonná a účinná elektronika

Pracuje z maximální účinností a dává vnější výkon 50W. Důsledkem je nabíjení nebo vybíjení až do 15 článků NiCd / NiMH a 6 článků do serie LITHIUM s maximálním proudem 5.0 A. Dále chladicí systém CPU a elektroniky.

Individuální balancér napětí pro Baterie LITHIUM insideh?

Vyrovňuje napětí jednotlivých článků akumulátorů. Proto nepožaduje žádný speciální balancér během nabíjení Baterií LITHIUM (Lilo / LiPO / LiFe) pro vyrovnávání napětí.

Vyrovňuje jednotlivé články při vybíjení

Toto také může kontrolovat a vyrovnávat individuální články Baterie LITHIUM během vybíjení. Pokud se napětí nějakého článku abnormálně liší, proces bude zastaven spolu s chybnou zprávou.

Pracuje různými typy akumulátorů LITHIUM

Přijímá tři typy baterií LITHIUM – Lilo, LiPo a LiFe. Mají rozdílné charakteristiky díky jejich chemickému složení. Můžete si vybrat jakýkoli typ, se kterým zahájíte proces. Kvůli jejich specifikacím se odvoláváme na sekci „Upozornění a bezpečnost“

Baterie LITHIUM „Rychlý“ a „konzervační“ mód.

Můžete nabít baterii LITHIUM za speciálním účelem. „rychlého“ nabíjení skrácuje nabíjecí čas a „konzervační“ mód uschovávání baterie při delším nepoužívání.

Maximální bezpečnost

Delta-peak citlivost: Automatický nabíjecí ukončovací program pracuje na principu Delta-peak zjištění napětí. (NiCd / NiMH)

Limit Auto-nabíjení: Když se nabíjí NiCd nebo NiMH na „AUTO“ mód, můžete nastavit vyšší parametr změny nabíjení, abyste se vyvarovali vysokému proudů nabíjení. Je to velmi užitečné během nabíjení nízké impedance a malá kapacita NiMH baterie v „AUTO“ módu.

Kapacitní limit: Mění se kapacita vždy měřena dle nabíjení a času. Pokud nabíjecí kapacita přesáhne limit, proces bude ukončen automaticky pokud nastavíte maximální hodnotu.

Teplotní limit: Teplota baterie na nabíjení bude vzrůstat díky své vnitřní chemické reakci. Pokud nastavíte limit teploty, proces bude nuceně ukončen pokud bude maximální teploty dosaženo.

Časový limit: můžete také zabránit poškození akumulátorů v případě možné poruchy.

Nastavení napětí Autobaterie: Slouží ochránění autobaterie před nebezpečným vybitím.

Automatický chladicí ventilátor: Zapíná jen když vnitřní teplota jednotky je překročena.

Uložení parametrů baterie /Načtení

Pro pohodlí uživatele můžeme uložit 5 dat různých baterií.

Cyklované nabíjení/vybíjení

Plní 1 až 5 cyklů nabíjení>vybíjení nebo vybíjení>nabíjení opakovaně pro znovuobnovení a vyrovnání baterie.

Čelo Nabíječe

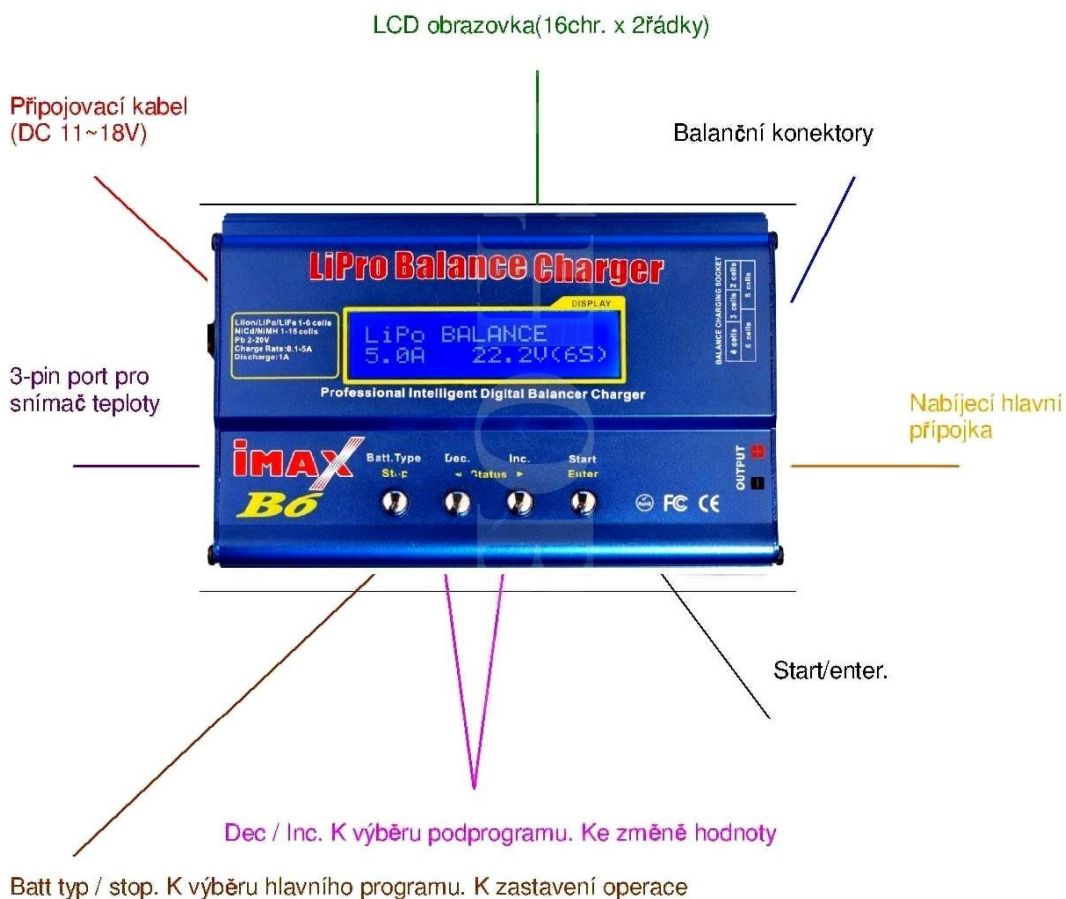

Lithium vyrovnávací nabíjecí program spojovací diagram?

UPOZORNĚNÍ

Poškodí nabíječku, pokud spojíte vaši baterii s Imax B6 -nabíječem nesprávně. Prosím připojte to opatrně tak jak je ukázáno v následujícím diagramu.

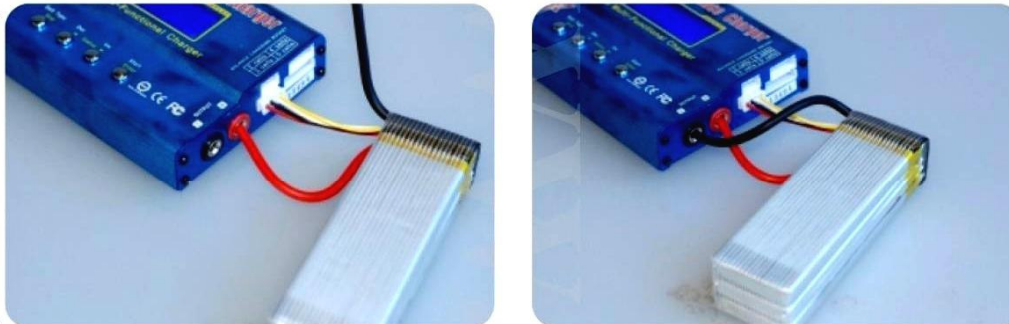

Upozornění a bezpečnostní body(poznámky)

- Nikdy nenechávejte nabíječku bez dohledu, pokud je připojena k dodávce energie. Pokud dojde k nesprávné funkci, okamžitě ukončete proces a podívejte se do ovládacího manuálu
- Držte nabíječku od prachu, vlhka, deště, slunečního svitu a vibrací.
- Obvod nabíječky je konstruován aby byl napájen pouze 10-18V DC.
- Nabíječka a baterie k nabití nebo vybití by měla být na takovém místě, kde bude pevný, nehořlavý a na nevodivý povrch. Nikdy ji nepokládejte na autosedačku, koberec nebo podobné. Držte veškeré vznětlivé a těkavé materiály v dostatečné vzdálenosti od místa kde s baterií a jednotkou pracujete.
- Ujistěte se, že přesně rozumíte informacím o nabíjení nebo vybíjení baterie. Pokud je program nastaven nesprávně, baterie může být vážně poškozena. Zvláště Baterie LITHIUM mohou způsobit oheň nebo explozi z důvodu přebíjení.

NiCd / NiMH

úroveň napětí: 1.2V/článek
přípustný rychlý nabíjecí proud: 1C~2C záleží na výkonu
článekového vybíjecího napětí článku při přerušení úrovně
vybíjecího napětí?
0.85V/článek (NiCd), 1.0V/článek(NiMH)

Lilo

úroveň napětí:3.6V/článek
maximální nabíjecí napětí: 4.1V/článek
přípustný rychlý nabíjecí proud: 1C nebo nižší
minimální přerušená úroveň vybíjecího napětí:2.5V/článek nebo
vyšší

LiPo

úroveň napětí:3.7V/článek
maximální nabíjecí napětí: 4.2V/článek
přípustný rychlý nabíjecí proud: 1C nebo nižší

přerušená úroveň vybíjecího napětí :3.0V/článek nebo vyšší

Life

úroveň napětí: 3.3V/článek
maximální nabíjecí napětí:3.6V/článek
přípustný rychlý nabíjecí proud: 4C nebo nižší (např. A123M1)
přerušená úroveň vybíjecího napětí: 2.0V/článek nebo vyšší

Pb

úroveň napětí: 2.0V/článek
(lead-acid) maximální nabíjecí napětí: 2.46V/článek
přípustný rychlý nabíjecí proud:0.4C nebo nižší
přerušená úroveň vybíjecího napětí:1.50V/článek nebo vyšší

- Vyvarování krátkých obvodů mezi nabíjecí šňůrou(vodičem), vždy připojte nabíjecí kabel nejdříve a pouze do jednotky, než do baterie aby se nabíjela nebo vybíjela.

Obrácený postup pak při odpojování.

- Nepokoušejte se libovolně rozestat balení baterie.
- Musíte věnovat pozornost ověření kapacity a napětí balení baterie lithium. Může být upravena stejně a série připojení promíchány. V obdobném spoji kapacita balení baterie je násobena počtem článku ale napětí zůstane stejné. Tento druh nevyrovnanosti napětí je způsoben ohněm nebo výbuchem během nabíjecího procesu. Doporučujeme upravit baterii lithium pouze v sadě.

Vybíjení

Typickým účelem vybíjení je zjistit zbytkovou kapacitu baterie, nebo snížit napětí baterie na stanovenou úroveň. Pokud vybíjíte baterii, musíte dávat pozor stejně jakou nabíjení. Abyste se vyvarovali tomu, že se baterie příliš vybije, nastavte konečné vybíjecí napětí správně. Lithium baterie by neměly být vybité níže, než je minimální napětí, vedlo by to ke ztrátě kapacity nebo úplnému selhání. Celkově nepotřebujete vybit lithium baterie dobrovolně.

- některým nabíjecím bateriím se říká paměťový jev. Pokud jsou zčásti použity a dobity před tím, než celé nabití je protáhlé, „zapamatují“ si to a příště budou užívat pouze tu část jejich kapacity. Toto je „paměťový jev“. Říká se , že NiCd a NiMH baterie trpí paměťovým jevem. upřednostňuji celkový takt; plně nabijte a používejte, dokud nebude prázdná, nedobíjejte před storage-allow je samovybití během hromadění. NiMH baterie mají menší paměťový jev než NiCd.

- Lithium baterie upřednostňují částečné raději než plné vybití. Běžnému plnému vybití byste se měli vyvarovat jak nejvíce je to možné. Krom toho, nabíjet baterii častěji nebo používat větší.

- Nová značka balení NiCd baterie je částečně užitečná s vlastní kapacitou až do okamžiku kdy byl vystavený 10 nebo více nabíjecích cyklů. Cyklický proces nabíjení nebo vybíjení povede k optimalizaci kapacity baterie.

Tyto upozornění a bezpečnostní poznámky jsou zvláště důležité. Prosíme následujte instrukce k zajištění maximální bezpečnosti; v jiném případě nabíječka a baterie mohou být násilně poškozeny. A také může způsobit oheň a zranit lidské tělo nebo ztratit své vlastnosti.

plán obtékacího diagramu?

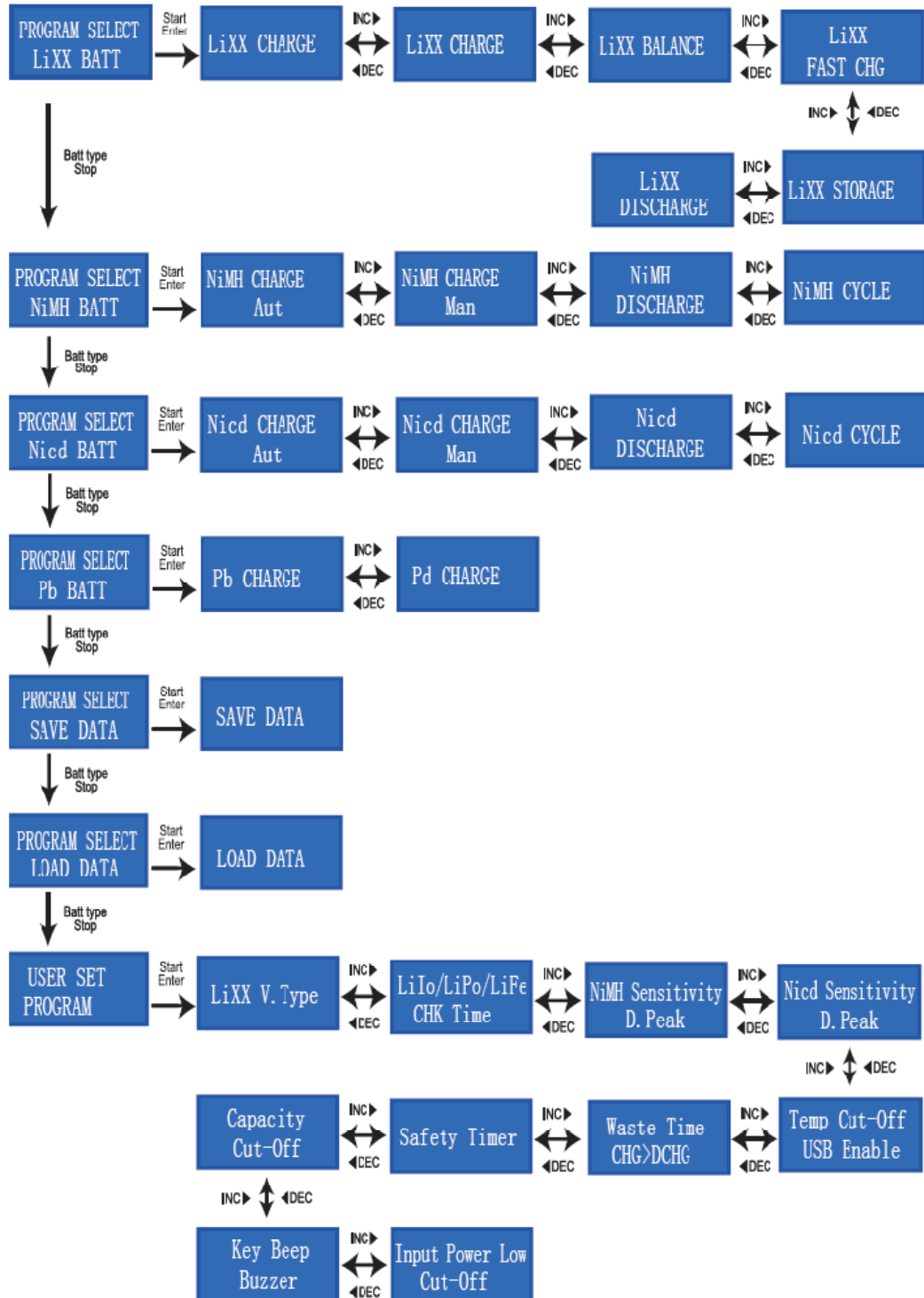

Počáteční nastavení parametrů (uživatelské nastavení)

Bude operováno se standardní hodnotou základního uživatelského nastavení když je to poprvé připojeno do 12V baterie. Obrazovka ukazuje následující informace v sekvenci a uživatel může měnit hodnotu parametrů na každé obrazovce.

Pokud jste ochoten měnit hodnotu parametru v programu, zmáčkněte start / enter klávesu aby to bliklo(kliklo) a poté změňte hodnotu klávesou INC nebo DEC. Hodnota bude uchována zmáčknutím klávesy start / enter.

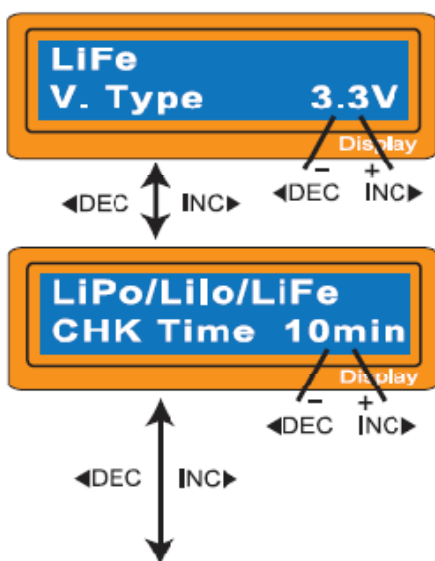

Obrazovka ukazuje přibližné napětí baterie lithium. Jsou zde tři druhy baterie; LiFe(3.3V), LiIo(3.6V) nebo LiPo(3.7V). Toto je velmi důležité a tak musíte nakládat s baterií opatrně a nastavovat ji správně. Pokud se hodnota odlišuje od správné hodnoty baterie může explodovat během nabíjení.

Poznává stav článku? baterie lithium automaticky na začátku nabíjení nebo vybíjení aby zabránila chybě, která může vzniknout z důvodu nastavení uživatelem. Ale hluboce vybitá baterie může být pochopena nesprávně. k zabránění chybě, můžete nastavit dobu k ověření stavu článku procesorem. Obvykle, 10 minut je dost k pochopení stavu článku správně. Pro baterii s větší kapacitou, můžete očekávat dobu. Pokud ale nastavíte dobu

moc dlouhou pro baterii s malou kapacitou, nabíjení nebo vybíjení může být ukončeno během této doby s chybným stavem článku. Toto může způsobit velmi závažnou chybu. Pokud procesor rozpozná stav článku nesprávně na začátku nabíjení nebo vybíjení, můžete očekávat čas. Jinak bylo lepší užít standardní nastavení.

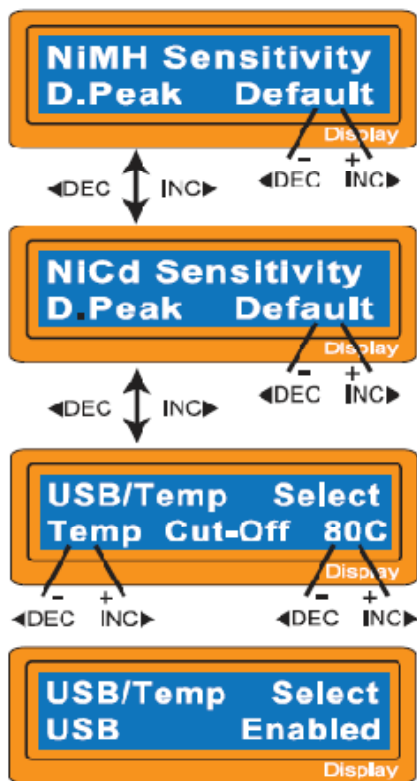

Toto ukazuje spouštěč napětí? pro automatické ukončení nabíjení? NiMH a NiCd baterií. Efektivní oblast hodnot je od 5 do 20mV na článek. Pokud je spouštěč napětí je nastaven výše, je zde nebezpečí přehřátí baterie; pokud je nastaven níže, je zde možnost předčasného ukončení. Prosím, zkontrolujte technický popis baterie. (NiCd standard: 12mV, NiMH standard:7mV)

Můžete vybrat funkci 3-pin portu na levé straně jednotky. Může být použit port snímače teploty nebo USB port, vybrán na této obrazovce. Pokud je port určený jako temp. port, volitelný teplotní průzkum(sonda) kontaktující, že povrch baterie může být použit. Pokud je vybrán USB port, můžete připojit nabíječku k vašemu počítači skrz volitelný USB kabel. toto může zužitkovat volitelný software, který může ukázat nabíjecí proces na počítači. Můžete nastavit maximální teplotu na kterém by měla nabíječka připustit(dovolit) baterii dosáhnout během nabíjení. Pokud jednou baterie dosáhne této teploty během nabíjení,

proces bude ukončen k ochraně baterie.



Baterie, která je na cyklickém procesu nabíjení a vybití může se často zahřát po nabíjecí nebo vybíjecí fázi. Program může vložit čas odkladu, aby se objevil? po každém nabití a vybití k tomu, aby bylo dovoleno baterii mít adekvátní čas ke zchlazení před započítím dalšího procesu. Oblast hodnot je od 1 do 60 min ut.

Pokud začnete nabíjet, celkový časovač bezpečnosti automaticky začne běžet v tom samém čase. Toto je naprogramováno k ochraně před přehřátím baterie pokud se ukáže chybné, nebo pokud ukončovací okruh nemůže objevit baterii plnou. Hodnota pro časovač bezpečnosti by měla poskytovat dost k tomu, aby byla baterie plně nabita.

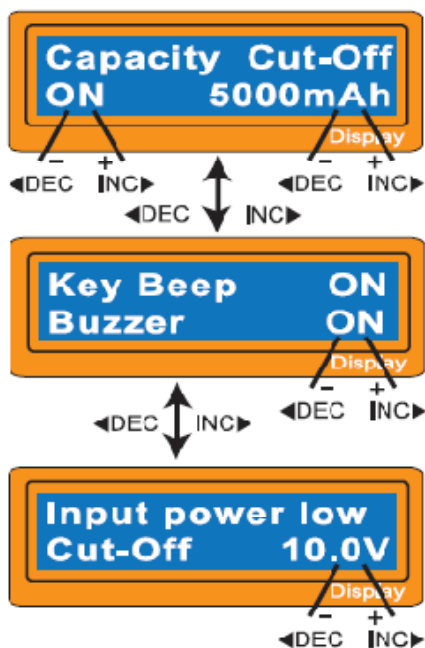

Tento program nastavuje maximální nabíjecí kapacitu, která bude poskytována baterii během nabíjení. Pokud delta-pack napětí není odhaleno? a ani časovač bezpečnosti uplyne z nějakého důvodu, tato funkce automaticky zastaví proces na vybrané kapacitní hodnotě.

Pípací zvuky se ozývají vždy při zmáčknutí tlačítka k potvrzení vaší akce. A pípnutí nebo melodie ozývající se v daném čase během operace k upozornění různých změn. Tyto slyšitelné zvuky mohou být zapnuty nebo vypnuty.

Tento program monitoruje napětí vložení baterie. Pokud napětí klesne pod hodnotu, kterou jste nastavili, operace se nuceně zastaví k ochraně vložené? baterie.

Program Lithium baterie (Lilo/LiPo/LiFe)

Tyto programy jsou vhodné pouze pro nabíjení a vybíjení baterií Lithium s přibližným napětím 3.3V, 3.6V a 3.7V na článek. Tyto baterie potřebují mít rozdílnou nabíjecí techniku, která je vymezená metodou konstantního napětí (CV) a konstantního běhu (CC). Odlišnosti nabíjecího běhu podle kapacity baterie a výkonu. Konečné napětí nabíjecího procesu je také velmi důležité; mělo by přesně odpovídat charakteru napětí baterie. Jsou zde 4.2V pro LiPo, 4.1V pro Lilo a 3.6V pro LiFe. Nabíjecí běh a přibližný napětí stejně jako pro článkový bod? na nabíjecím programu musí vždy být správné pro baterii, aby se nabíjela? Pokud chcete měnit hodnotu parametru v programu, zmáčkněte Start/Enter tlačítko, aby to bliklo a poté změňte hodnotu s INC nebo DEC tlačítkem. Hodnota bude uchována stisknutím Start/enter tlačítkem.

Nabíjení baterie lithium

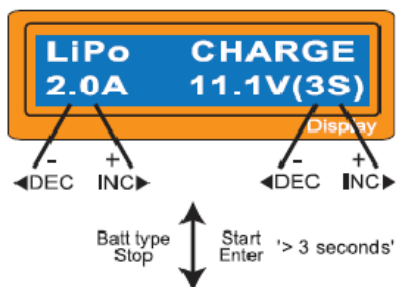

Levá strana prvního řádku ukazuje typ baterie, kterou máte vybranou v uživatelském nastavení. Hodnota na levé straně druhého řádku nastavuje nabíjecí běh a hodnota na pravé straně druhého řádku nastavuje napětí baterie. Po nastavení běhu a napětí stisknutím Start/enter tlačítkem na více než 3 vteřiny k zahájení procesu (nabíjecí běh:0.1~5.0A, napětí:1~6 serií.)

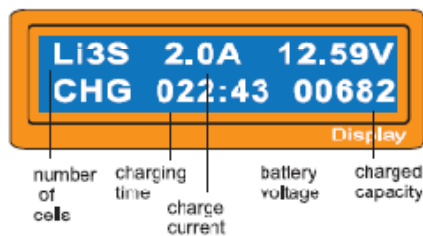

Toto ukazuje číslo článků, které jste nastavili a procesor zjišťuje. „R:“ ukazuje číslo článků nalezených nabíječkou a „S:“ je číslo článků vybrané vámi v předchozí obrazovce. Pokud jsou obě čísla stejná, můžete zahájit nabíjení stisknutím Start/enter tlačítkem. Pokud ne, stiskněte Batt Type/Stop tlačítko k vrácení se na předchozí obrazovku. Poté opatrně zkontrolujte číslo článků baterie, abyste mohli nabít znovu.

Obrazovka ukazuje současnou situaci během nabíjení. K zastavení nabíjení stiskněte Batt Type/Stop tlačítko.

Nabíjení baterie lithium ve vyrovnávacím módu

Toto je pro vyrovnávání napětí baterií lithium sady aby byly nabity. Sada baterie, aby byla nabita, by měla být připojena do vhodného vyrovnávacího portu na pravé straně nabíječky. A také, potřebujete připojit baterii do vnější zástrčky na venku nabíječky. V tomto módu, nabíjení bude rozdílné od běžného nabíjení. Vnitřní procesor nabíječe bude monitorovat napětí každého článku baterie a kontrolovat běh nabíjení, který je dáván do každého článku k normalizování napětí.

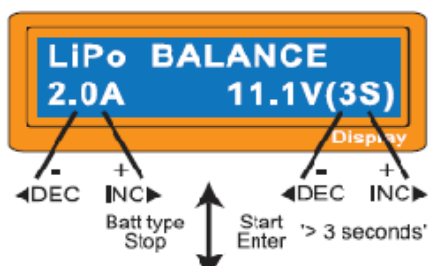

Hodnota na levé straně druhého řádku nastavuje nabíjecí běh a hodnota na pravé straně druhého řádku nastavuje napětí baterie.

Po nastavení běhu a napětí stiskněte Start/enter tlačítko na více než 3vteřiny k zahájení procesu (Běh nabíjení: 0.1~5.0A, Napětí: 1~6 serií)



Toto ukazuje číslo článků, které jste nastavili a procesor zjišťuje. „R:“ ukazuje číslo článků nalezeno nabíječkou a „S:“ je číslo článků vybráno vám v předchozí obrazovce. Pokud jsou obě čísla stejná, můžete zahájit nabíjení stisknutím Start/enter tlačítka. Pokud ne, stiskněte Batt type/stop tlačítko k vrácení se na předchozí

obrazovku. Poté opatrně zkontrolujte číslo článků baterie, abyste mohli nabít znovu.

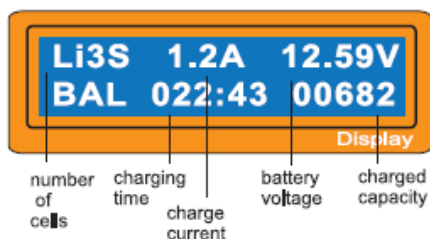

Obrazovka ukazuje současnou situaci během nabíjení. K zastavení nabíjení stiskněte Batt Type/Stop tlačítko.

„RYCHLÉ“ – „FAST“ nabíjení baterie lithium

Běh nabíjení se stává menším jak proces probíhá k nejbližšímu vymezenému konci? nabíjení. Abyste ukončili nabíjení dříve, tento program sníží určitou dobu CV procesu. Vlastně, běh nabíjení bude probíhat do 1/5 od počáteční hodnoty do konce procesu zatímco normální nabíjení probíhá do 1/10 během CV doby. Nabíjecí kapacita může být trochu menší než normální, ale čas procesu bude snížen.

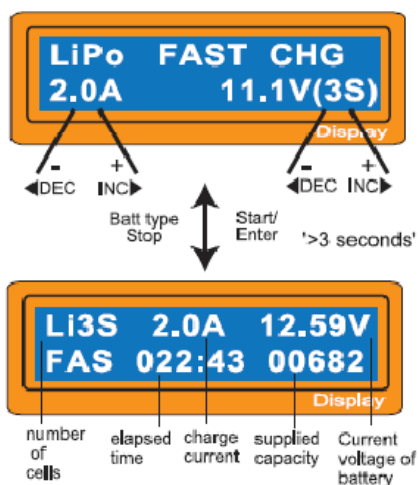

Můžete nastavit běh nabíjení a napětí baterie během nabíjení. Když stisknete Start /enter tlačítko, potvrzení o napětí bude ukázáno. A poté, pokud potvrdíte napětí a běh, stiskněte Start/enter tlačítko opět k zahájení nabíjení.

Toto ukazuje současný stav „RYCHLÉHO“ nabíjení. K zastavení nabíjení dobrovolně(svévolně, libovolně), stiskněte Batt Type/Stop tlačítko.

Řízení „ÚSCHOVY(SKLADU)“ – „STORAGE“ baterie lithium

Toto je pro nabíjení nebo vybití baterie lithium, které není k použití během. Program ukáže nabití nebo vybití baterie do určitého napětí závisící na napětí baterie na počáteční úrovni. Jsou to rozdílné od typu baterie, 3.75V pro Lilo, 3.85V pro LiPo a 3.3V pro LiFe na článku. Pokud napětí baterie na jeho počáteční úrovni je přes(více než) úroveň napětí k uložení(storage-uchování, sklad...), program zahájí vybití.

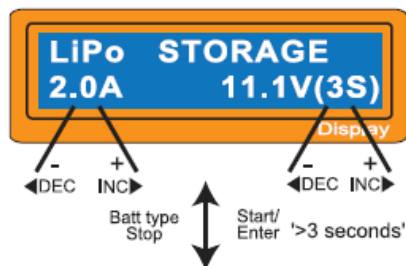

Můžete nastavit běh a napětí baterie, která má být nabita. Běh bude použit pro nabití nebo vybití baterie k dosažení úrovně uložení(storage-uchování, sklad..) napětí

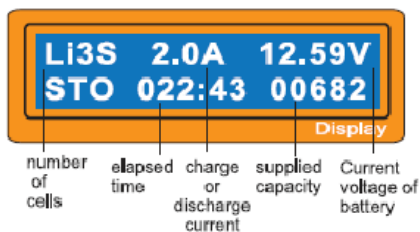

Obrazovka ukazuje současnou situaci během nabíjení. K zastavení nabíjení stiskněte Batt Type/Stop tlačítko.

Vybíjení baterie lithium

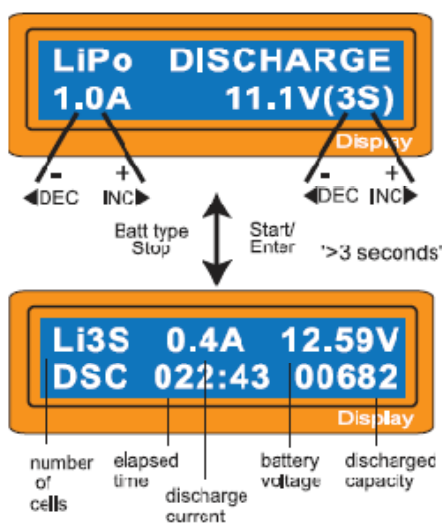

Hodnota běhu vybíjení na levé straně obrazovky nemůže přesáhnout 1C aby byla zajištěna maximální bezpečnost a konečné napětí na pravé straně by nemělo být pod úrovní napětí, která je doporučena výrobcem baterie k vyvarování se hlubokému vybití. K zahájení vybíjení, stiskněte Start/enter tlačítko na více než 3 vteřiny.

Toto ukazuje současný stav vybíjení. K zastavení vybíjení stiskněte Batt type/stop tlačítko.

Vyrovňávání a monitorování napětí během vybíjení

Procesor monitoruje napětí individuálních článků během „storage módu“ a „vybíjení“ baterie lithium. Zkouší normalizovat napětí aby bylo spravedlivé. Pro tuto funkci, individuální zástrčka baterie by měla být připojena k individuálnímu portu nabíječky. Pokud napětí nějakého z článků se abnormálně odlišuje během procesu, A6 nuceně ukončí proces s chybnou zprávou. Pokud se toto stane, baterie pojme špatný článek, nebo špatné připojení kabelu zástrčky?. Můžete jednoduše vědět, který z článků je špatný stisknutím INC tlačítka v tom čase, ve kterém se ukazuje chybná zpráva.

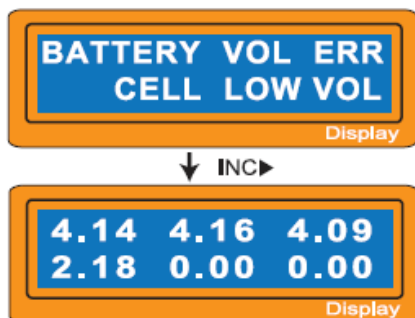

Procesor nalezne, které napětí nějakého z článku v baterii lithium je moc nízké.

V tomto případě, 4tý článek je špatný. Pokud se tam toto stane connection-break (připojení-mezera) od kabelu zástrčky, hodnota napětí může ukazovat nulu .

Program NiMH/NiCd baterie

Tyto programy jsou pro nabíjení nebo vybíjení baterií NiMH nebo NiCd obvykle používané pro R/C modelové aplikace. Ke změně hodnoty na displeji, stiskněte Start/enter tlačítko aby to bliklo a poté změňte hodnotu použitím INC nebo DEC tlačítkem. Hodnota bude uložena stisknutím Start/enter tlačítkem. K zahájení procesu, stiskněte Start/enter tlačítko na víc než 3 vteřiny.

Nabíjení NiCd/NiMH baterie

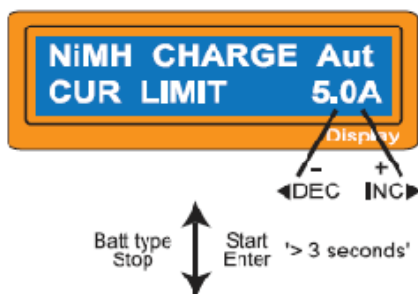

Tento program jednoduše nabíjí baterii použitím běhu, který jste nastavili. V „Aut“ módu, potřebujete nastavit vyšší limit běhu nabíjení k vyvarování se vyššímu dávkování běhu, které může poničit baterii. Protože některé baterie nízkého zdánlivého odporu a malé kapacity mohou vést k vyššímu běhu nabíjení procesorem v automatickém nabíjecím módu. Ale v „Man“ módu, bude nabíjet baterii s během nabíjení, který nastavíte na displeji. Každý mód může být přepnut stisknutím INC a DEC tlačítkem současně, když oblast běhu bliká.

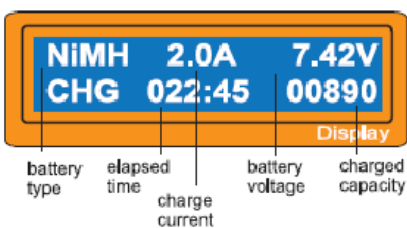

Obrazovka ukazuje stav běhu nabíjení. K zastavení procesu, stiskněte Batt Type/Stop tlačítko. Slyšitelný zvuk značí, že jste ukončili proces.

Vybíjení NiCd/NiMH baterie

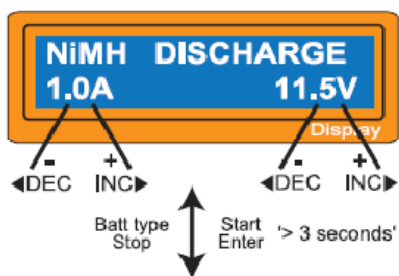

Nastavený běh vybíjení na levé straně a konečné napětí na pravé. Běh vybíjení je vymezen od 0.1 do 1.0A a konečné napětí od 0.1 do 25.0V. K zahájení procesu, stiskněte Start/enter tlačítko na více než 3vteřiny.

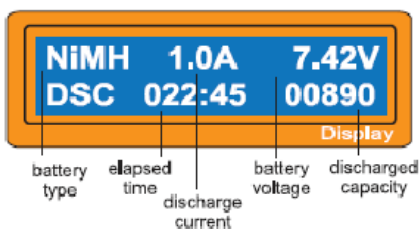

Obrazovka ukazuje stav běhu vybíjení. Můžete měnit běh vybíjení stisknutím Start/enter tlačítka během procesu. Pokud jednou změňte hodnotu, uložíte ji stisknutím Start/enter.

K zastavení vybíjení stiskněte Batt type/stop tlačítko. Slyšitelný zvuk značí, že jste ukončili proces.

Nabití-až-vybití & vybití-až-nabití cyklus baterie NiMH/NiCd

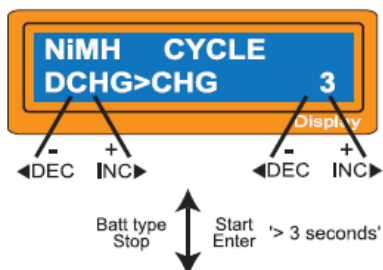

Nastavte sekvenci na levo a číslo cyklu napravo. Můžete použít tuto funkci pro vyrovnání, obnovení a přerušení baterie. Abyste se vyvarovali rostoucí teplotě baterie, budou tam brief? čekací lhůta, která je už dána v „uživatelském nastavení“ po každém nabíjecím a vybíjecím procesu. Cyklické číslo od 1 do 5.

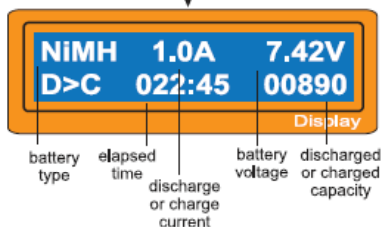

K zastavení procesu, stiskněte Batt type/stop tlačítko. Můžete změnit běh vybíjení nebo nabíjení stisknutím start/enter tlačítka během procesu. Slyšitelný zvuk značí, že jste ukončili proces.

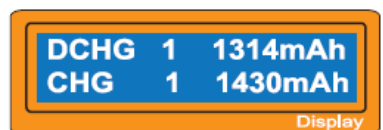

Na konci procesu, můžete vidět nabitou nebo vybitou elektrickou kapacitu baterie v každém cyklickém procesu. Stisknutím INC nebo DEC tlačítka ukáže obrazovka výsledek každého cyklu po pořádku.

Program Pb(lead-sulphuric acid=olovo?-kyselina sírová) baterie

Toto je naprogramováno pro nabíjení Pb baterií s přibližným napětím od 2 do 20V. Pb baterie jsou úplně rozdílné od NiCd nebo NiMH baterií. Mohou provést pouze relativně nízký běh odpovídající jejich kapacitě a podobné omezení definitivně zkouší nabít?. A tak optimální běh nabíjení bude 1/10 kapacity. Pb baterie nesmí být nabity rychle. Vždy následujte instrukce, které jsou poskytovány výrobcem baterie. Pokud chcete změnit hodnotu parametru v programu, stiskněte start/enter aby bliklo a poté změňte hodnotu INC nebo DEC tlačítkem. Hodnota bude uložena stisknutím Start/enter tlačítkem

Nabíjení Pb baterie

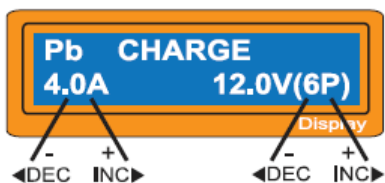

Nastavte běh nabíjení na levé a přibližné napětí baterie na pravé straně. Běh nabíjení vymezen od . do . A a napětí by mělo souhlasit s baterií během nabíjení.??? Proces zahájíte stisknutím Start/enter tlačítka na více než vteřiny.

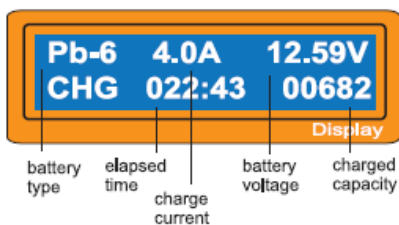

Obrazovka ukazuje stav nabíjení. K nucenému zastavení, stiskněte Batt type/stop tlačítko. Slyšitelný zvuk značí, že jste ukončili operaci.

Vybíjení Pb baterie

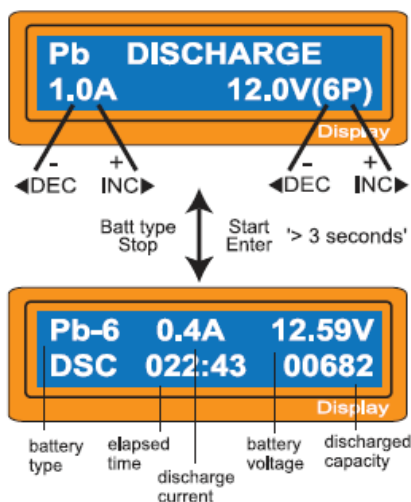

Nastavte běh vybíjení nalevo a konečné napětí napravo. Běh vybíjení je vymezen od 0.1. do 1.0A.

K zahájení procesu, stiskněte start/enter tlačítko na více než 3vteřiny.

Obrazovka ukazuje stav běhu vybíjení. Můžete běh vybíjení měnit stisknutím Start/enter tlačítka během procesu. Pokud jednou změňte hodnotu běhu, uložte to stisknutím Start/enter tlačítkem. K zastavení vybíjení stiskněte Batt type/stop tlačítko. Slyšitelný zvuk značí že jste ukončili proces.

Program uložení dat

Má úložnu dat a nahrávající program pro vaše pohodlí. tato funkce může uložit až data 5ti baterií? číslem, které reprezentuje individuální popis baterií , které používáte. Mohou být zavolány zpět na proces nabíjení nebo vybíjení bez nastavování programu znovu. K nastavení hodnoty parametru v programu, stiskněte start/enter tlačítko aby to bliklo a poté změňte hodnotu s INC nebo DEC tlačítkem.

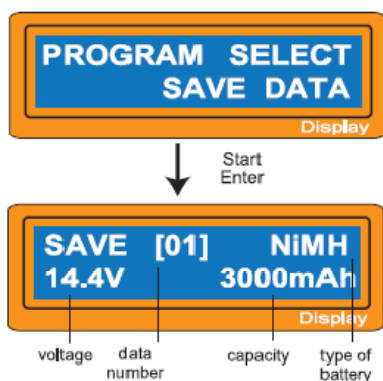

Nastavování hodnoty parametru na obrazovce neovlivní nabíjení nebo vybíjení. Pouze ukážou popis baterie. Následující obrazovky budou automaticky zobrazovány přesně aby souhlasily s typem baterie, který jste nastavili. Příklad ukazuje baterii NiMH, 12tičláňková a 3000mAh capacity.

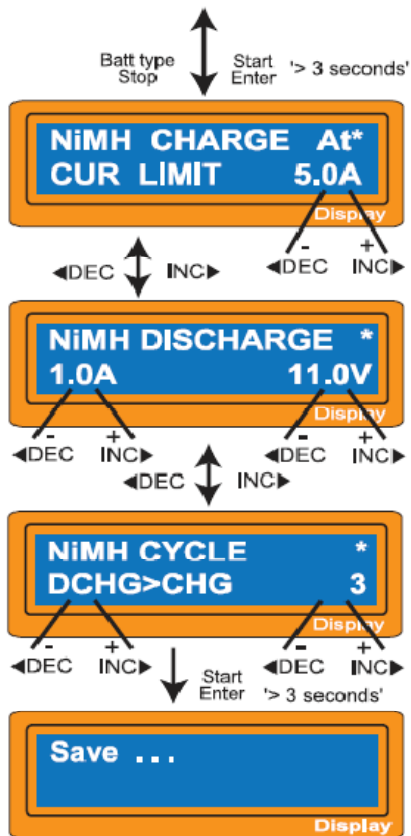

Nastavte běh nabíjení pro manuální nabíjecí mód, nebo limit běhu pro automatický nabíjecí mód. Každý mód může být přepnut stisknutím INC a DEC tlačítkem stejně, když oblast běhu bliká.

Nastavování běhu vybíjení a konečné napětí.

Nastavování sekvence nabíjení a vybíjení a cyklické číslo.

Ukládání dat.

Program nahrávání dat

Tento program nahraje data, která byla uložena v „save data“ programu. K nahrání těchto dat stisknete start/enter tlačítko aby bliklo políčko číslo dat a vyberte číslo použitím INC nebo DEC tlačítkem a poté start/enter tlačítko na více než 3 vteřiny.

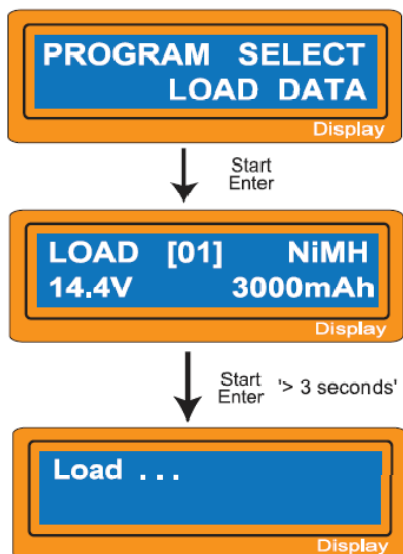

Vyberte číslo dat, která mají být nahrány. Data , která souhlasí s číslem budou v tom samém čase zobrazeny.

Nahrávání dat

Různé informace zobrazující se během procesu

Můžete najít různé informace na LCD obrazovce během nabíjení nebo vybíjení. Pokud stisknete DEC tlačítko, nabíječka ukáže stav? uživatelského nastavení. A také můžete monitorovat napětí individuálního článku stisknutím INC tlačítka když individuální spojený kabel je spojen s baterií lithium během procesu.



Konečného napětí bude dosaženo na konci procesu

←DEC ↓

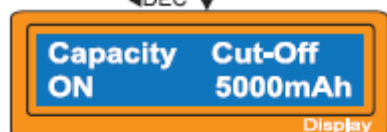

←DEC ↓

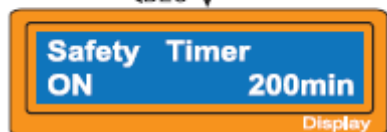

←DEC ↓



3-pin port je určen USB port.

←DEC ↓



Vnější teplota bude zobrazena během používání tepelného průzkumu?

←DEC ↓



Současné napětí vložené DC energie??



Použitím individuálního síťového kabelu do baterie, můžete zkontrolovat individuální napětí každého článku baterie. Když připojíte kabel do portu na pravé straně nabíječky, program ukáže napětí každých článků a to maximálně 6 článků v sekvenci. K zužitkování této funkce, baterie

musí mít vnější konektor, který je spojen se všemi články.

Upozornění a chybné zprávy

Zahrnuje to různé funkce ochrany a monitorování systému k ověření funkcí a stavu jejich elektronik. V případě, že se vyskytne chyba, obrazovka ukáže důvod chyby, kterým je sebe vysvětlení se slyšitelným zvukem

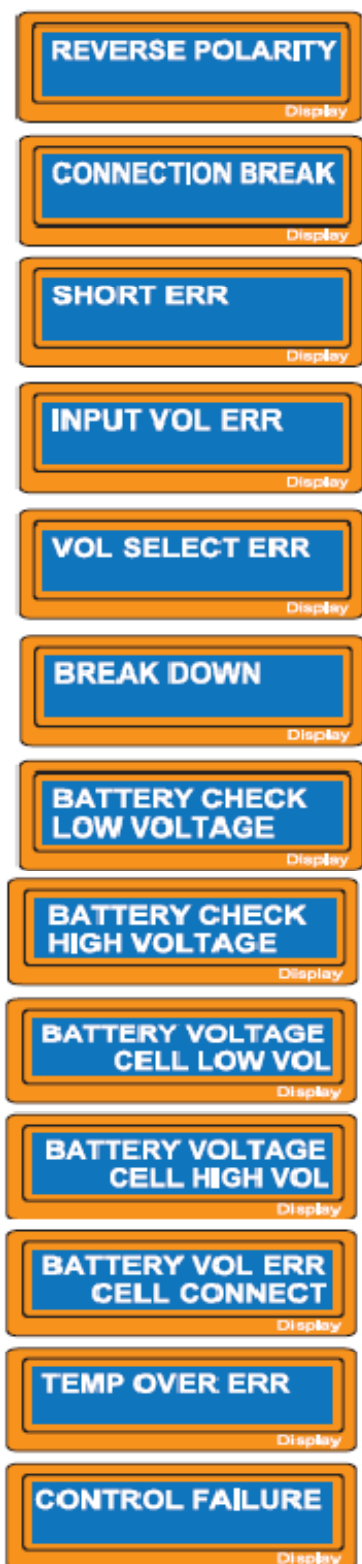

Vnějšek je připojen do baterie s nesprávnou polaritou

Toto se zobrazí v případě zjištění a přerušení spojení mezi baterií a vnějším nebo svévolným odpojením nabíječky vedoucí během nabíjení nebo vybíjení na vnějšku?

Zde byl krátký okruh na vnějšku. Prosím zkontrolujte nabíjecí kryty??? leads

Napětí vnitřní energie klesne pod limit

Napětí baterie lithium bylo vybráno nesprávně. Ověřte si opatrně napětí baterie.

Toto je špatnou funkcí v nabíjecím okruhu z různého důvodu

Procesor zjišťuje, že napětí je nižší než jste nastavil v programu lithium. Prosím zkontrolujte stav článku jeden po druhém.

Procesor zjišťuje, že napětí je vyšší než jste nastavili v programu lithium. Prosím zkontrolujte stav článku baterie.

Napětí jednoho z článků v baterii lithium je moc nízké. Prosím zkontrolujte napětí článku jednoho po druhém. Napětí jednoho z článků v baterii lithium je moc vysoké. Prosím zkontrolujte napětí článku jednoho po druhém.

Zde je špatné spojení v individuálním konektoru. Prosím zkontrolujte opatrně konektor a kabely.

Vnitřní teplota jednotky je příliš vysoká. Zchlaďte jednotku.

Procesor nemůže pokračovat v kontrole napájení běhu z nějakého důvodu. Jednotka potřebuje být opravena.

Upřesnění

| | |
|---|---|
| Vymezení operačního napětí | 11.0~18.0Volt |
| Síla okruhu | max. 50W pro nabíjení max. 5W pro vybíjení |
| Vymezení nabíjecího běhu | 0.1~5.0A |
| Vymezení vybíjecího běhu | 0.1~1.0A |
| Odtok běhu??? pro vyrovnání Li-po stav článku NiCd/ NiMH baterie | 300mAh/článek 1~15 článků |
| Stav článku baterie lithium | 1~6 serie |
| Napětí Pb baterie | 2 do 20V |
| Váha | 580g |
| Rozměry | 133x87x33mm |

Záruka a servis

Záruka tohoto produktu je stanovena na dobu 24 měsíců od data zakoupení. Záruka se vztahuje pouze na materiál nebo operační poruchy, které jsou předloženy při zakoupení produktu. Během této doby, nahradíme bez poplatků za službu jakýkoli produkt považovaný za vadný vzhledem k jeho příčinám. Budete požádán k předložení dokladu o zakoupení (faktury nebo dokladu). Tato záruka nekryje poškození vzhledem k opotřebení, přetížení, nezpůsobilé zacházení nebo používání nesprávného příslušenství.

Poznámky: